

FUTURE-REFINE CERAMIC

Der Feinstaubabscheider
für Ihre Holzfeuerung mit DIBt Zulassung



Die Feinstaubfilter von Schröder beruhen auf dem elektrostatischen Prinzip:

Die beim Verbrennen von Holzpellets, Scheitholz oder Holzhackschnitzel entstehenden Staubemissionen gelangen mit dem Abgas in den Schornstein.

Beim **FUTURE-REFINE CERAMIC** setzt dort eine Hochspannungselektrode Elektronen frei, die sich durch elektrostatische Kräfte zur Kaminwand bewegen. Dabei werden die Feinstaubpartikel geladen und ebenfalls zur Kaminwand hin bewegt. Dort sammelt sich der Feinstaub und verklumpt zu groben Flocken. Diese Ablagerungen entfernt der Schornsteinfeger bei der turnusmäßigen Reinigung.



Dachbodenmontage geeignet

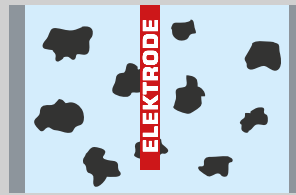

01 Feinstaubpartikel strömen mit der Abluft durch den Abgaskanal.

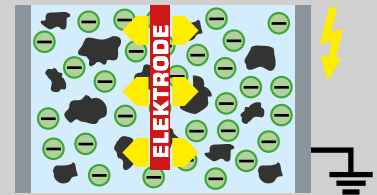

02 Durch eine Hochspannungselektrode werden Elektronen freigesetzt.

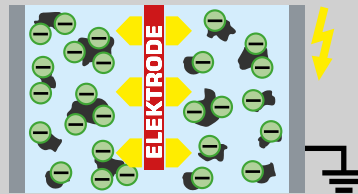

03 Die Elektronen bewegen sich durch elektrostatische Kräfte zur Kaminwand. Dabei werden die Feinstaubpartikel geladen und ebenfalls zur Wand bewegt.

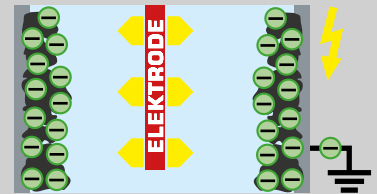





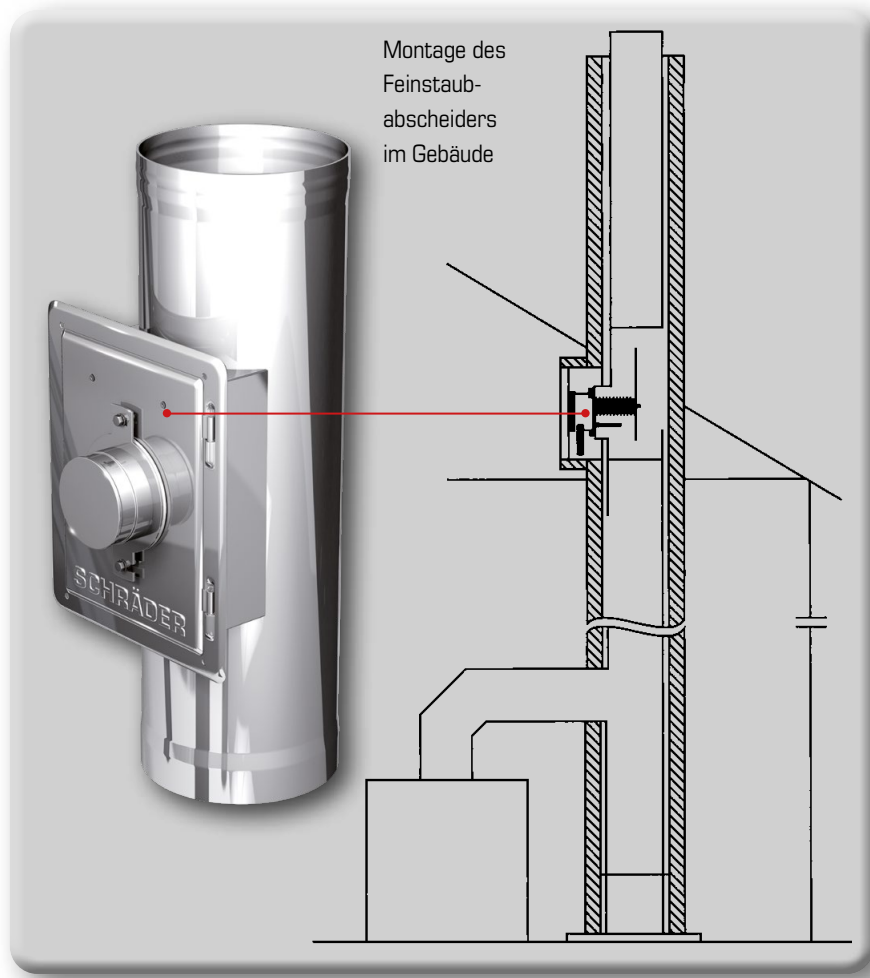

04 Der Feinstaub sammelt sich an der Kaminwand an und verklumpt zu groben Flocken. Diese Ablagerungen werden bei der Reinigung durch den Kaminfeger entfernt.

Die Vorteile:

- Einsetzbar in automatisch und handbeschickten Holzfeuerungsanlagen, metallischen sowie keramischen Abgassystemen bis 50 kW
- Bis zu 90 % Abscheidegrad möglich
- Bereits 50 cm nach dem Partikelabscheider min. 50% Abschiebung – TÜV-geprüft
- Erwiesene Effizienz
- DIBt-Zulassung, Nummer Z-7.4-3442
- Problemlose Wartung
- Lässt sich in bereits bestehenden Anlagen integrieren
- Niedrige Betriebskosten
- Ist einfach in Betrieb zu nehmen und funktioniert automatisch
- Elektrotechnisch nach europäischen Richtlinien geprüft und zugelassen



FUTURE-REFINE CERAMIC PREISLISTE 2021

Artikelbeschreibung	Artikelnummer	Preis €/Stück	
	Bausatz FUTURE-Refine Ceramic Partikelabscheider mit Edelstahltür inkl. Rahmen		
	FUTURE-Refine Ceramic mit ES-Tür 200/300	S 314-74	1.945,00 €
	FUTURE-Refine Ceramic mit ES-Tür 200/300 und Schachtverlängerung 250 mm	S 314-75	1.980,00 €
	FUTURE-Refine Ceramic Partikelabscheider für keramische und metallische Schornsteine (Montage auf Reinigungstür)		
	FUTURE-Refine Ceramic für Putztürmontage	S 314-70	1.785,00 €
	FUTURE-Refine Ceramic passend für individuelle Schornsteinfabrikate	S 314-71	auf Anfrage
	Edelstahl-Reinigungstür 200 x 300 mm mit Aufnahme für FUTURE-Refine Ceramic inkl. Rahmen		
	ES-Tür 200/300	S 314-72	160,00 €
	ES-Tür 200/300 mit Schachtverlängerung 250 mm	S 314-73	195,00 €
	Dichtung FUTURE-Refine Ceramic, Ersatzdichtung	S 314-77	11,90 €
	Reinigungsdeckel + Dichtung FUTURE-Refine Ceramic zum Verschließen der Putztür bei Reinigung	S 314-79	36,00 €
	Ersatzelektrode FUTURE-Refine Ceramic – Sägezahn aus hochwertigen und besonders flexiblem Federstahl	S 314-78	67,30 €
	Leitspray zur sofortigen Abscheideleistung bei neuen Keramikschornsteinen	S 314-76	49,90 €



SCHON HEUTE DIE ZUKUNFT



Der Name „Schröder“ steht für moderne Abgas-technik aus Edelstahl. In den letzten beiden Jahr-zehnten hat das Unternehmen eine rasante Ent-wicklung erfahren und zählt zu den führenden Herstellern in Deutschland.

Schräders Entwicklungstätigkeit basiert seit jeher auf einem Konzept, das ökologisch sinnvolle und effiziente Produkte hervorbringt. Schröder übernimmt somit bereits seit Gründung des Unternehmens Verantwortung und sorgt für einen nachhaltigen Umgang mit unseren Ressourcen.

Schräders Mot-to „Schon heute die Zukunft“ beglei-tet das Unterneh-men täglich: Schrä-der strebt danach,

die Welt mit seinen Produkten nachhaltiger zu gestalten. Als Kunde können Sie durch den Ein-satz der Schröder-Technologie die Umwelt schonen - Sie leisten damit schon heute einen Beitrag für eine lebenswerte Zukunft. Zum Beispiel gelingt Schröder das mit der **automatischen Drosselklap-pe Future OptiPa** sowie mit dem **Schröder Wärmetauscher TurbuFlex** und mit dem Einsatz der **Schröder Feinstaubfilter**.

Schräders innovative Technolo-gien sorgen dafür, Emissionen zu mindern und tragen somit zum aktiven Umweltschutz bei. Ganz nebenbei reduzie-ren Sie außerdem Ihre laufen-den Kosten. So fällt es Ihnen leicht, immer einen Schritt vor-aus zu sein!

